

KOLJA PLUS H MV



Bedienungsanleitung

PRIDE[®]
MOBILITY
LIVE YOUR BEST[®]

INHALTSVERZEICHNIS

1.	SICHERHEITSRICHTLINIEN.....	1
2.	SICHERHEITSHINWEIS.....	3
3.	BESCHREIBUNG DER TEILE.....	8
4.	BEDIENUNG.....	9
5.	BATTERIELADUNG UND BATTERIEPFLEGE.....	13
6.	INSPEKTION UND WARTUNG.....	17
7.	FEHLERBEHEBUNG UND TECHNISCHE DATEN.....	20
8.	GEWÄHRLEISTUNG	22
9.	REINIGUNG UND DESINFEKTION.....	23
10.	WIEDEREINSATZ.....	24

ZWECKBESTIMMUNG

Das Elektromobil ist für medizinische Zwecke bestimmt. Es soll Personen, die auf eine sitzende Position beschränkt sind, Mobilität ermöglichen. Es ist für den Außenbereich bestimmt.

SICHERHEITSHINWEISE:

Maximal sichere Neigung: 8°

Dieses Produkt ist nicht für Menschen mit Sehbehinderung bestimmt.

Fahrer müssen geistig und körperlich in der Lage sein, den Scooter zu fahren.

Die Finger müssen funktionstüchtig sein.

Das Gerät darf von Kindern bis zum Alter von 12 Jahren nicht ohne Genehmigung der Eltern oder Aufsichtspersonen verwendet werden.

Die Fahrstrecke verkürzt sich, wenn der Scooter häufig an Hängen und auf unebenem Gelände genutzt wird oder Bordsteine hinauffährt.

HINWEIS: Diese Bedienungsanleitung beinhaltet die neuesten, zur Zeit der Veröffentlichung verfügbaren, Spezifikationen und Produktinformationen. Wir behalten uns das Recht vor notwendige Änderungen vorzunehmen. Änderungen an unseren Produkten können zu leichten Abweichungen zwischen den Abbildungen und Erklärungen im Handbuch und dem von Ihnen erworbenen Produkt führen. Die aktuelle Version dieser Bedienungsanleitung ist auf unserer Internetseite verfügbar.

LIEFERUMFANG

Das Elektromobil wird in einem Karton verpackt geliefert. Bitte bewahren Sie den Karton nach Möglichkeit auf, da er zur evtl. späteren Einlagerung dient.

Nach Erhalt der Ware überprüfen Sie diese bitte umgehend auf Vollständigkeit und Unversehrtheit des Produktes.

- 1 Verpackungs- und Transportkarton für Elektromobil
- 1 Verpackungs- und Transportkarton für Sitz
- 1 Elektromobil vormontiert inkl. Rückspiegel
- 1 Akkuladegerät
- 1 Benutzerhandbuch

INDIKATION

Für Personen mit stark eingeschränkter Gehfähigkeit durch

- Lähmung
- Gliedmaßenverlust
- Gliedmaßendefekt / -deformation
- Gelenkkontrakturen / Gelenkschäden
- Sonstige Erkrankungen

KONTRAINDIKATION

Die Verwendung des Elektromobils ist ungeeignet bei

- Wahrnehmungsstörungen
- Starken Gleichgewichtsstörungen
- Sitzunfähigkeit
- Verminderter oder nicht ausreichender Sehkraft



Stand 05 Juni 2020 Version: 1.0

1. SICHERHEITSRICHTLINIEN

Bitte lesen Sie diese Bedienungsanleitung vor der Benutzung des Elektromobils aufmerksam durch. Unsachgemäßer Gebrauch des Elektromobils kann zu Beschädigungen, Verletzungen oder Verkehrsunfällen führen. Bitte lesen Sie diese Bedienungsanleitung sorgfältig durch, um die Fahrt mit Ihrem Elektromobil bestmöglich genießen zu können.

- Diese Bedienungsanleitung enthält Betriebsanweisungen für alle Aspekte des Elektromobils, für die Montage sowie für den Umgang mit möglichen Unfällen.
- In diesem Handbuch verwendete Symbole werden untenstehend erläutert:
Beachten Sie insbesondere die, mit diesen Symbolen gekennzeichneten Hinweise:



WARNUNG! Weist auf einen potenziell gefährlichen Zustand / eine potenziell gefährliche Situation hin. Missachtung der vorgeschriebenen Vorgehensweisen kann entweder zu Personen- bzw. Sachschäden oder Fehlfunktionen führen. Auf dem Produkt ist dieses Piktogramm als schwarzes Symbol auf einem gelben Dreieck mit schwarzen Rand abgebildet.



VERPFLICHTEND! Diese Schritte sollen wie beschrieben durchgeführt werden. Missachtung kann zu Personen- und / oder Sachschäden führen. Auf dem Produkt ist dieses Piktogramm als weißes Symbol auf einem blauen Kreis mit weißem Rand abgebildet.



VERBOTEN! Diese Handlungen sind verboten. Diese Handlungen sollten zu keiner Zeit und unter keinen Umständen ausgeführt werden. Ausführen einer verbotenen Handlung kann zu Personen- und / oder Sachschäden führen. Auf dem Produkt ist dieses Piktogramm als schwarzes Symbol mit einem roten Kreis und roten Querbalken abgebildet.

- Dieses Handbuch enthält eine Reparatur- und Wartungstabelle sowie Gewährleistungshinweise. Bitte bewahren Sie es an einem sicheren Ort oder direkt im Elektromobil auf.
- Falls weitere Personen das Elektromobil benutzen, achten Sie bitte darauf ihnen das Handbuch zur Durchsicht auszuhändigen.
- Da das Design Änderungen unterliegt, entsprechen einige Abbildungen und Fotos in dieser Bedienungsanleitung eventuell nicht dem Elektromobil, das Sie gekauft haben. Wir behalten uns das Recht auf Designänderungen vor.

Unsere Scooter wurden entwickelt und gefertigt, um eine komfortable, sichere und gleichzeitig bezahlbare Lösung für besondere Mobilitätsanforderungen zu bieten.



Empfehlung

Um die Leistungsfähigkeit und Lebensdauer Ihrer Batterien zu maximieren, laden Sie bitte Ihre neue Batterie vor dem ersten Gebrauch vollständig auf.

2. SICHERHEITSHINWEIS



ALLGEMEIN VERPFLICHTEND! Fahren Sie Ihr neues Elektromobil nicht, ohne vorher diese Bedienungsanleitung und den Leitfaden zur Verbrauchersicherheit vollständig gelesen und verstanden zu haben.

Ihr Elektromobil ist ein modernes Gerät zur Lebensverbesserung, entwickelt um Ihren Bewegungsradius zu steigern. Wir bieten ein breites Spektrum an Produkten, um den individuellen Ansprüchen der Nutzer gerecht zu werden. Bitte beachten Sie, dass die endgültige Auswahl und Kaufentscheidung bezüglich des zu verwendenden Typs des Elektromobils in der Verantwortung des, zu einer solchen Entscheidung fähigen, Elektromobilnutzers und dessen medizinischem Fachpersonal (Arzt, Physiotherapeut) liegt.

Der Inhalt dieses Handbuchs basiert auf der Voraussetzung, dass ein Spezialist für Mobilitätshilfen das Elektromobil gewissenhaft an den Benutzer angepasst und den verschreibenden Arzt und/oder den autorisierten Anbieter bei der Einweisung in die Benutzung des Produkts unterstützt hat

In einigen Fällen, einschließlich unter bestimmten gesundheitlichen Umständen, muss die Bedienung des Elektromobils in der Gegenwart eines geschulten Begleiters eingeübt werden. Ein geschulter Begleiter ist zum Beispiel ein Familienmitglied oder Pflegepersonal, speziell darin geschult, einem Elektromobilnutzer bei verschiedenen täglichen Aktivitäten zu helfen.

Sobald Sie Ihr Elektromobil im Alltag zu nutzen, werden Sie eventuell feststellen, dass Sie in einigen Situationen ein bisschen Übung benötigen. Lassen Sie sich Zeit und bald werden Sie sicher und kontrolliert durch Türen, in Aufzüge hinein und aus Aufzügen hinaus, Rampen hinauf und hinunter und über moderates Gelände fahren können.

Zusätzliche Informationen finden Sie in den ergänzenden Informationsblättern und Broschüren. Bitte lesen Sie die Informationen vollständig durch und halten Sie sie zur zukünftigen Einsicht verfügbar. Im Folgenden finden Sie einige Vorsichtsmaßnahmen, Empfehlungen und Sicherheitshinweise, die Ihnen helfen werden Ihr Elektromobil sicher zu bedienen.

SICHERHEITS-CHECK VOR DER FAHRT

Lernen Sie das Fahrverhalten Ihres Elektromobils und seine Funktionen kennen. Wir empfehlen vor jeder Fahrt einen Sicherheits-check durchzuführen um sicherzustellen, dass Ihr Elektromobil einwandfrei und sicher funktioniert.

Überprüfen Sie folgende Punkte vor der Fahrt mit Ihrem Elektromobil:

- Überprüfen Sie den Zustand der Reifen. Stellen Sie sicher, dass sie nicht beschädigt oder stark abgenutzt sind.
- Überprüfen Sie alle elektrischen Verbindungen. Stellen Sie sicher, dass sie fest sitzen und nicht korrodiert sind.
- Überprüfen Sie alle Gurtverbindungen. Stellen Sie sicher, dass sie richtig gesichert sind.
- Überprüfen Sie die Bremsen um sicherzustellen, dass sie gut funktionieren.
- Überprüfen Sie die Batterieanzeige um sicherzustellen, dass die Batterien vollständig geladen sind. Stellen Sie sicher, dass sich der manuelle Freilaufhebel im Fahrmodus befindet, bevor Sie sich auf Ihr Elektromobil setzen. Bei Problemen sprechen Sie Ihren autorisierten Anbieter an.

2. SICHERHEITSHINWEIS

2.2 WÄHREND DER FAHRT

Führen Sie bitte tägliche Überprüfungen durch.

Lehnen Sie sich während der Fahrt nicht aus dem Elektromobil heraus.

- Sie könnten das Gleichgewicht verlieren und einen Sturz riskieren.
- Achten Sie darauf, dass sich Ihre Kleidung nicht in den Rädern verfängt.

Nutzen Sie Ihr Fahrzeug nicht unter den folgenden Bedingungen.

- Auf stark befahrenen Straßen, auf schlammigen, steinigen, holprigen, engen, verschneiten oder vereisten Straßen oder auf Uferwegen, die nicht durch Zäune oder Hecken gesichert sind. ·Befahren Sie keine Bereiche in denen Ihre Räder stecken bleiben könnten.
- Fahren Sie nicht in der Nacht oder bei Regen, Schnee, Nebel oder Wind.
- Fahren Sie keine Schlangenlinien und vermeiden Sie scharfe Wendungen.
- Befahren Sie mit Ihrem Elektromobil keine Rolltreppen.
- DAS ELEKTROMOBIL DARF UNTER KEINEN UMSTÄNDEN ALS SITZGELEGENHEIT IN ANDEREN FAHRZEUGEN (Z.B. AUTOS, BUSSEN, ZÜGEN, ETC) VERWENDET WERDEN.

Mobiltelefone und andere elektrische Geräte

- Verwenden Sie während der Fahrt weder ein Mobiltelefon noch andere drahtlose Kommunikationsgeräte.
- Schalten Sie Ihr Elektromobil immer aus und entfernen Sie den Zündschlüssel bevor Sie ein Mobiltelefon benutzen.
- Verwenden Sie die Batterie des Elektromobils nicht zum Laden von Mobiltelefonen oder anderen elektronischen Geräten.

Automatische Stromabschaltung

Um ein versehentliches Entladen der Batterie zu vermeiden, ist Ihr Elektromobil mit einer automatischen Stromabschaltung ausgestattet. Wird das Elektromobil im eingeschalteten Zustand für 30 Minuten nicht bewegt, schaltet es sich automatisch ab. In diesem Fall schalten Sie Ihr Elektromobil einfach aus und wieder an, dann ist es wieder einsatzbereit.

Rampen, Neigungen und Senken

- Befahren Sie keine Rampen, die steiler sind als die angegebene Steigung. Beachten Sie hierzu den Abschnitt "STEIGFÄHIGKEIT" in "7. TECHNISCHE DATEN"
- Verwenden Sie immer eine niedrige Geschwindigkeitseinstellung, wenn Sie Steigungen hinauf oder hinab fahren.
- Befahren Sie keine Straßen mit großen Senken oder Schlaglöchern.
- Bitte verlangsamen Sie Ihre Fahrt auf Straßen mit Neigung.
- Fahren Sie keine scharfen Kurven wenn Sie sich auf steinigen Straßen oder Rampen befinden.
- Lehnen Sie sich immer nach vorne, wenn Sie eine steile Steigung hinauf fahren.

2. SICHERHEITSHINWEIS

Starten und Fahren

1. Stellen Sie sicher, dass der Sitz richtig befestigt ist.
2. Stellen Sie sicher, dass die Lenksäule korrekt gesichert ist.
3. Um seitlich ein-/ und aussteigen zu können, können Sie die Armlehnen hochklappen.
4. Um Ihre Arme ablegen zu können, klappen Sie die Armlehnen wieder runter.
5. Stellen Sie den Netzschalter auf "ON". Schalten Sie die Scheinwerfer ein, falls nötig.
6. Überprüfen Sie auf der Batterianzeige, ob Sie genügend Energie für Ihre Fahrt haben. Sollten Sie nicht sicher sein, ob die verbleibende Energie ausreicht, laden sie die Batterie vor Fahrtbeginn auf.
7. Stellen Sie den Geschwindigkeitsregler auf eine Geschwindigkeit ein, mit der Sie sich sicher und wohl fühlen.
8. Überprüfen Sie, ob der Vorwärts-/ -Rückwärts- Fahrhebel korrekt funktioniert.
9. Stellen Sie sicher, dass die elektromagnetische Bremse korrekt funktioniert.
10. Stellen Sie sicher, dass Ihre unmittelbare Umgebung sicher ist, bevor Sie auf die Straße fahren. Schalten Sie den 6 km/h Schalter ein, wenn Sie auf dem Gehweg fahren.

WARNUNG!

- Beim Befahren einer Steigung nicht den Freilaufmodus einstellen.
- Vor Gebrauch immer den Freilaufhebel in den Fahrmodus stellen. Anderenfalls könnte es zu Verletzungen kommen.
- Zu Ihrer Sicherheit wird beim Herabfahren einer steilen Neigung der Strom automatisch abgeschaltet und das elektromagnetische Bremssystem aktiviert. Dies begrenzt die Geschwindigkeit auf ein sicheres Niveau. Schalten Sie den Strom erneut ein um Ihr Elektromobil wieder zu starten.
- Maximale Belastung**
Lesen Sie hierzu den Abschnitt " MAX. BELASTUNG" in "8. TECHNISCHE DATEN". Eine Belastung über die Gewichtsgrenze hinaus kann zu Schäden oder Fehlfunktionen Ihres Elektromobils führen und Ihre Sicherheit gefährden. Diese Art von Schäden wird durch die Gewährleistung nicht abgedeckt.

2. SICHERHEITSHINWEIS

Achtung

1. Ziehen Sie niemals die rechte und linke Seite des Fahrhebels gleichzeitig. Dies könnte dazu führen, dass Sie Ihr Elektromobil nicht mehr kontrolliert steuern können.
2. Schalten Sie den Netzschalter während der Fahrt nicht auf "OFF". Dies führt zu einer Notbremsung und zu Unfall- und Verletzungsgefahr.
3. Fahren Sie in Innenräumen nicht in Höchstgeschwindigkeit.
4. Betätigen Sie den Geschwindigkeitsregler nicht während der Fahrt. Eine plötzliche Geschwindigkeitsänderung kann für Sie und andere eine Gefahr darstellen und zu Schäden an Ihrem Elektromobil führen.
5. Platzieren Sie keine magnetischen Gegenstände in die Nähe des Bedienfeldes, da dies den sicheren Betrieb Ihres Elektromobils beeinträchtigen könnte.
6. Seien Sie vorsichtig, wenn Sie bei hohem Verkehrsaufkommen oder in überfüllten Bereichen fahren.
7. Achten Sie beim Rückwärtsfahren auf Menschen und Gegenstände hinter Ihrem Fahrzeug.

Anhalten

1. Lassen Sie den Fahrhebel vollständig los. Das Fahrzeug bremst ab und stoppt.
2. Stellen Sie den Netzschalter auf (OFF). Ziehen Sie dann den Schlüssel ab.

Fahren auf dem Gehweg

- Stellen Sie sicher, dass bei Fahrten auf dem Gehweg die langsamste Geschwindigkeitseinstellung gewählt ist.
- Dies wird das Elektromobil auf eine Höchstgeschwindigkeit von 6 km/h beschränken.
- Für den Einsatz auf der Straße oder auf Privatgelände kann die höchste Geschwindigkeitseinstellung gewählt werden.

2. SICHERHEITSHINWEIS



1. CE KENNZEICHNUNG

2. WARNHINWEIS EMI



3. WARNHINWEIS FREILAUFVORRICHTUNG



4. VERDRAHTUNGSPLAN DER BATTERIE

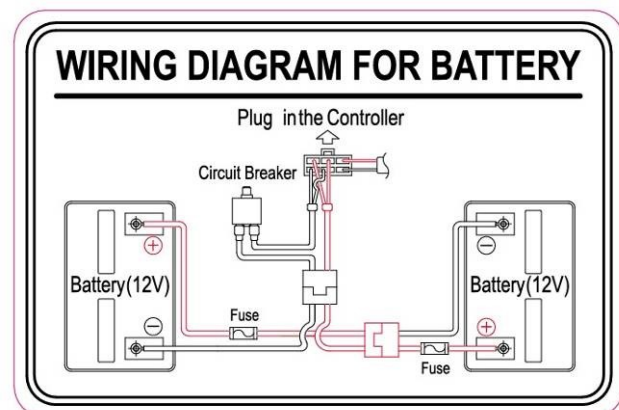

2. SICHERHEITSHINWEIS

2.3 EMI

In diesem Abschnitt werden dem Nutzer grundlegende Informationen zur Verfügung gestellt, die die Probleme mit EMI, bekannte Quellen von EMI, Schutzmaßnahmen zur Verringerung der möglichen Exposition oder zur Minimierung des Expositionsgrades, sowie Handlungsvorschläge für den Fall von unerwarteten oder plötzlichen Bewegungen beschreiben.

Vorsicht: Es ist sehr wichtig, dass Sie diese Informationen über mögliche Auswirkungen von elektromagnetischen Störungen auf Ihr Elektromobil lesen.

ELEKTROMAGNETISCHE INTERFERENZ (EMI)

Motorbetriebene Elektromobile können anfällig sein für elektromagnetische Störungen (EMI). Diese werden ausgelöst von elektromagnetischer Energie (EM), die von Quellen wie Funk- und Fernsehsendern, Amateur Funksendern, Funksprechgeräten oder Handys ausgestrahlt wird. Die Störungen (durch Funkwellen) können bei Ihrem Elektromobil das Lösen der Bremsen, das selbstständige Fortbewegen oder das Fahren in unbeabsichtigte Richtungen auslösen. Sie können das Steuersystem des Elektromobils dauerhaft schädigen. Die Intensität der störenden EM Energie kann in Volt pro Meter (V/m) gemessen werden. Jedes motorbetriebene Fahrzeug kann EMI bis zu einer bestimmten Intensität widerstehen. Dies wird als das "Immunitätsniveau" bezeichnet. Je höher das Immunitätsniveau, desto größer der Schutz. Gegenwärtig ist die aktuelle Technologie in der Lage, ein Immunitätsniveau von mindestens 20 V/m zu erreichen, was einen geeigneten Schutz vor den häufigsten EMI Strahlungsquellen bietet. Dieses Elektromobil hat im Auslieferungszustand, ohne weitere Modifikationen oder Zusatzequipment ein Immunitätsniveau von 20 V/m.

Im alltäglichen Umfeld gibt es eine Reihe von Quellen relativ starker elektromagnetischer Felder. Einige dieser Quellen sind offensichtlich und leicht zu meiden. Andere sind nicht so leicht zu erkennen und eine Exposition ist unvermeidbar. Dennoch glauben wir, dass das Risiko der EMI durch Befolgen der unten aufgeführten Warnhinweise minimiert wird.

EMI Quellen lassen sich grob in drei Typen einteilen:

1. Tragbare Sende- Empfangsgeräte, deren Antenne direkt auf der sendenden Einheit angebracht ist. Zum Beispiel: CB Funkgeräte, sogenannte "Walkie-Talkies", Betriebsschutz-, Feuer- und Polizei-Funkgeräte, Handys und andere Personenkommunikationsgeräte.
2. Mittelstrecken-Funkgeräte, wie sie z.B. in Polizei- und Feuerwehrfahrzeugen, Krankenwagen und Taxis verwendet werden. Hierbei ist die Antenne normalerweise außerhalb des Fahrzeuges angebracht.
3. Langstrecken-Funkgeräte, wie z.B. gewerbliche Funksender (Radio- und Fernsehtürme) und Amateurfunk.

3. BESCHREIBUNG DER TEILE

3.1 BESCHREIBUNG DER TEILE

- | | | |
|-----------------|-----------------------------------|-------------------------|
| 1. Blinklicht | 2. Kopflehne | 3. Korbhalterung |
| 4. Scheinwerfer | 5. Hebel zum Entfernen des Sitzes | 6. Sitzverstellung |
| 7. Armlehne | 8. Freilaufhebel | 9. Seitlicher Reflektor |
| 10. Rücklicht | 11. Anti-Kipp-Rad | 12. Hinterer Reflektor |



4. BEDIENUNG

4.1 BEDIENFELD

1. Batteriestandsanzeige
2. Geschwindigkeitsregler
3. optional: Geschwindigkeitsbegrenzung
4. Scheinwerfer-Taste
5. Hupe
6. Warnblinker
7. Blinklicht-Taste
8. Fahrhebel
9. Netzschalter



4.2 BEDIENUNG DES ELEKTROMOBILS Netzschalter

Drehen Sie den Schlüssel zum Ein- und Ausschalten

(ON) : Strom ist eingeschaltet

(OFF) : Strom ist ausgeschaltet



Geschwindigkeitsregler

Wählen Sie die langsamste oder schnellste Einstellung um die Höchstgeschwindigkeit des Elektromobils festzulegen.

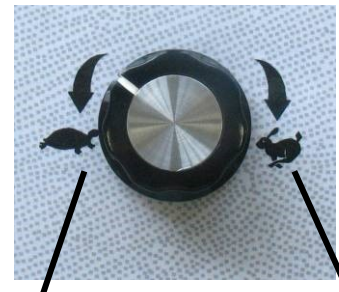

Langsamste

Schnellste

Entfernen des Schlüssels

Der Scooter kann gegen unbefugte Benutzung gesichert werden, indem Sie das Elektromobil ausschalten und den Schlüssel entfernen.

Vorwärts, Rückwärts und Bremsen

- Ziehen Sie den Fahrhebel mit der rechten Hand und das Elektromobil fährt vorwärts.
- Ziehen Sie den Fahrhebel mit der linken Hand und das Elektromobil fährt rückwärts.
- Ein Hupton ertönt wenn Sie rückwärts fahren.
- Falls Sie den Fahrhebel loslassen während Sie vor- oder rückwärts fahren, wird die elektromagnetische Bremse im Motor aktiviert und das Elektromobil hält automatisch an.

4. BEDIENUNG

Blinklicht-Taste

- Wenn Sie den rechten oder linken Taster drücken blinkt das Licht rechts bzw. links und ein Piepton ertönt.

Hupe

Drücken Sie die Hupe um zu hupen. Lassen Sie die Taste los um den Hupton zu beenden.

Einstellen des Freilaufmodus

Der Motor des Elektromobils kann abgeschaltet werden, damit das Elektromobil geschoben werden kann.

- Fahrmodus
 - Schieben Sie den Freilaufhebel vollständig nach vorn, um den "Fahrmodus" einzustellen
- Freilaufmodus
 - Ziehen Sie den Freilaufhebel vollständig zurück, um den "Freilaufmodus" einzustellen. Jetzt kann das Elektromobil manuell bewegt werden.
- Bitte beachten Sie, dass das Elektromobil nun im "Freilaufmodus" ist und somit der Motor und die Bremsen deaktiviert sind.

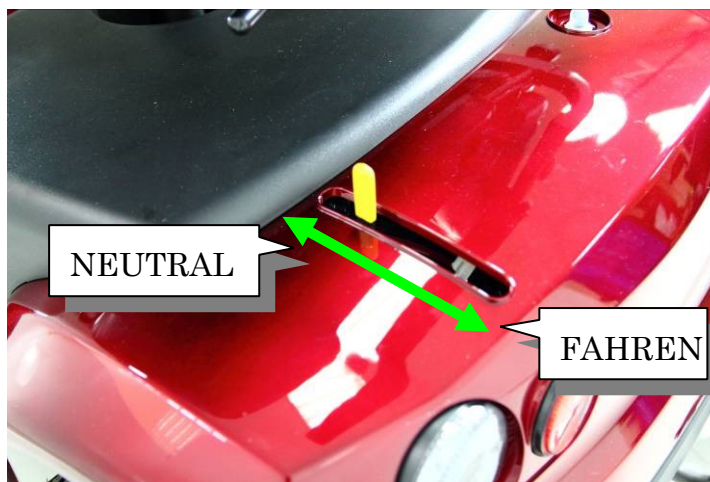

Licht-Taste

- Drücken Sie die Licht-Taste, um die Vorder- und Rücklichter einzuschalten.
- Drücken Sie die Taste erneut, um die Lichter wieder auszuschalten.

Batteriestandsanzeige

Die Batteriestandsanzeige an der Lenkerarmatur nutzt einen Farbcode um die ungefähr in Ihrer Batterie enthaltene Restleistung anzuzeigen. Grün zeigt (40~100%) Kapazität, gelb eine sinkende Batterieladung (10~30%) und rot zeigt an, dass eine sofortige Aufladung erforderlich ist.

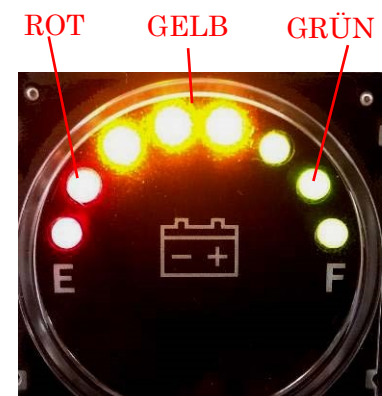

4. BEDIENUNG

- Die von der Batteriestandsanzeige angezeigte Restleistung ist von der tatsächlich gefahrenen Zeit und von Ihrer Fahrweise abhängig. Durch wiederholtes Starten, Anhalten und Bergauf fahren verbraucht sich die Leistung schneller.

Bremsen

- Elektromagnetische Bremse
Lassen Sie den Fahrhebel vollständig los. Nun wird die elektromagnetische Bremse aktiviert und das Elektromobil hält an.
- Optional: Manuelle Handbremse
Eine Notbremsung ist mit der manuellen Handbremse möglich. Drücken Sie die Handbremse und sichern Sie diese mit der Taste (nutzen Sie dies zum Parken).
- Drücken Sie die Handbremse erneut, um die Taste zu lösen.

Parken

- Nach dem Anhalten stellen Sie den Schalter auf "OFF" und entfernen Sie den Schlüssel. Die Lichter schalten sich nun aus. Die elektromagnetische Bremse ist aktiviert (gesichert).
- Der Handbremshebel kann arretiert werden. Drücken Sie hierzu den Knopf während Sie den Handbremshebel gedrückt halten. Zum lösen der Handbremse - Hebel leicht drücken.

Warnung

Schalten Sie das Fahrzeug NIEMALS in den Freilaufmodus wenn Sie sich auf einem Gefälle befinden. Die elektromagnetischen Bremsen sind dann nicht aktiviert. Dies kann zu Verletzungen führen.

Einstellen der Armlehnen

Lösen Sie zunächst den jeweiligen Knopf an der Rückseite bzw. an der Seite des Sitzrahmens und stellen Sie dann den Abstand oder die Höhe durch Verschieben der Armlehne ein. Sobald Sie mit der Einstellung zufrieden sind, ziehen Sie den Knopf wieder fest.



Sitz

- Der Sitz kann um 45 Grad oder 90 Grad gedreht werden.
- Ziehen Sie den Hebel zur Einstellung des Sitzes nach vorne und drehen Sie den Sitz.
- Lassen Sie den Hebel los und schwenken Sie den Sitz weiter bis er einrastet.

4. BEDIENUNG

Achtung

- Bringen Sie den Sitz vor der Fahrt wieder in die vorwärts gerichtete Position.
- Stellen Sie sicher, dass bei Fahrten auf dem Gehweg die langsamste Geschwindigkeitseinstellung gewählt ist.

Die Sitzposition einstellen

Für eine bequeme Sitzposition während der Fahrt kann der Sitz nach hinten und vorne verschoben werden. Um den Sitz zu verschieben, ziehen Sie den Hebel an der Vorderseite des Sitzes und positionieren Sie ihn nach Bedarf neu.



Die Sitzhöhe einstellen.

1. Entfernen Sie den Sitz.
2. Verwenden Sie das Werkzeug zum Entriegeln und entfernen Sie die Schraube des unteren Sitzhalters.
3. Heben oder Senken Sie den oberen Sitzhalter, um den Sitz in die gewünschte Höhe zu bringen.
4. Während Sie den oberen Sitzhalter in dieser Höhe halten, richten Sie die Justierlöcher der oberen und unteren Sattelstütze aus.
5. Ziehen Sie die Schraube fest.



Setzen Sie die Batterie und den Sitz wieder ein.

■ Anpassung der Lenksäule

Die Lenksäule kann nach Bedarf in verschiedenen Positionen gebracht werden.

1. Stellen Sie die gewünschte Position durch DRÜCKEN oder ZIEHEN ein.



■ Hauptleistungsschalter (Rückstelltaste)

Wenn die Spannung in der Batterie Ihres Elektromobils niedrig wird oder das Elektromobil durch übermäßige Belastung oder starke Steigung stark beansprucht wird, kann der Hauptleistungsschalter zum Schutz des Motors und der Elektronik herauspringen.



5. BATTERIELADUNG UND BATTERIEPFLEGE

5.1 LADEN DER BATTERIE

Folgen Sie den unten angegebenen Anweisungen Schritt für Schritt:

1. Stellen Sie den Netzschalter auf (OFF)
2. Schließen Sie das Netzkabel des Ladegeräts an die Steckdose an.
3. Öffnen Sie die den Deckel der Ladebuchse, die sich an der Lenksäule des Elektromobils befindet. Dann verbinden Sie den runden Stecker des Ladegeräts mit der Ladebuchse.
4. Schalten Sie nun den Schalter am Ladegerät ein.
5. Sowohl die rote, als auch die orangefarbene LED des Ladegerätes werden zu Beginn des Ladevorgangs leuchten. Die Ladedauer beträgt etwa 6 Stunden. Für eine optimale Leistung empfehlen wir eine Ladezeit von 10 Stunden. Wir empfehlen nicht, das Elektromobil länger als 24 Stunden aufzuladen.
6. Während des Ladevorgangs leuchten beide LEDs des Ladegerätes. Die orangefarbene LED wird grün, sobald der Ladevorgang abgeschlossen ist.
7. Schalten Sie nun das Ladegerät aus; ziehen Sie das Netzkabel und den runden Stecker aus der Ladebuchse am Elektromobil.



Dieses Ladegerät entspricht IP21 (Internationale Schutzkennzeichnung , IEC 60529)

Empfehlungen

Ihr Elektromobil verfügt über eine Sperrfunktion. Das Elektromobil fährt nicht und die Batteriestandsanzeige funktioniert nicht, während die Batterie geladen wird.

WARNUNG!

Um die Lebensdauer des Ladegerätes zu verlängern, sollten Sie es nicht über einen längeren Zeitraum am Elektromobil angeschlossen lassen.



Obwohl das Ladegerät automatisch lädt und auch für die Ladung von tiefentladenen Batterien genutzt werden kann, sollten Sie es dennoch nicht für tiefentladene, alte und defekte Batterien verwenden.

Verwenden Sie das Ladegerät in einem gut belüfteten Raum.

Nur für Blei-Säure- Batterien 12V (12-36Amp-Hr.) x 2 verwenden.

Nur für die angegebenen Spannungseingänge verwenden.

(Stellen Sie sicher, dass Ihre derzeitige Eingangsspannung 115V oder 230V beträgt und stellen Sie sie manuell ein)

5. BATTERIELADUNG UND BATTERIEPFLEGE

BATTERIE

- Setzen Sie die Batterie beim Laden oder Lagern des Elektromobils keinen Temperaturen von unter 10°C oder über 50°C aus. Außerhalb des oben genannten Temperaturbereiches kann die Batterie entweder einfrieren oder überhitzen.

Dadurch nimmt die Batterie Schaden und ihre Lebensdauer verkürzt sich.

- Die Batterien sind wartungsfrei und es muss kein Wasser nachgefüllt werden.
- Sie sollten die Batterie regelmäßig aufladen. Selbst wenn das Elektromobil nicht genutzt wird sollte die Batterien mindestens einmal pro Woche geladen werden.
- Die Batterie hat eine sechsmonatige Herstellergewährleistung. Diese Gewährleistung deckt nur Probleme ab die auf Herstellungsfehlern beruhen, nicht aber Probleme die durch Missachtung des oben beschrieben Aufladevorgangs der Batterien entstanden sind.

Empfehlung - Steigerung der Effizienz und Lebensdauer Ihrer Batterie

1. Laden Sie Ihre neue Batterie vor dem ersten Gebrauch vollständig auf.
2. Achten Sie darauf, die Batterie jedes Mal vollständig aufzuladen. Die Lebensdauer der Batterie wird stark verkürzt oder verfällt, wenn die Batterie wiederholt verwendet wird, ohne vollständig aufgeladen worden zu sein.
3. Schließen Sie den Ladevorgang immer erst ab, wenn die orangefarbene LED grün leuchtet. Beenden Sie den Ladevorgang NIEMALS, bevor er vollständig abgeschlossen ist.
4. Ihre Batterie sollte immer möglichst vollgeladen sein.
5. Falls Sie Ihr Elektromobil längere Zeit nicht nutzen, sollte es mindestens einmal pro Woche aufgeladen werden, um den voll einsatzfähigen Zustand der Batterie zu erhalten.
6. Die Umgebungstemperatur beeinflusst die Ladedauer. Im Winter dauert der Ladevorgang länger.
7. Lassen Sie den Stecker des Ladegerätes nach dem Aufladen nicht im Elektromobil eingesteckt, da dies zu einem Stromverbrauch des Elektromobils führt und vorübergehend seine Fahrreichweite verkürzt.

5. BATTERIELADUNG UND BATTERIEPFLEGE



VERBOTEN! Das Entfernen des Erdungsstiftes kann zu Gefährdung durch elektrischen Strom führen. Falls nötig, nutzen Sie einen 3-poligen Stecker-Adapter, der ordnungsgemäß mit einer 2-polige Steckdose verbunden wurde.



VERBOTEN! Verwenden Sie niemals ein Verlängerungskabel, um ihr Batterieladegerät anzuschließen. Schließen Sie das Ladegerät direkt an eine ordnungsgemäß verdrahtete Standardsteckdose an.



VERBOTEN! Lassen Sie Kinder nicht unbeaufsichtigt in der Nähe des Elektromobils spielen, während die Batterie aufgeladen wird. Wir empfehlen, das Elektromobil nicht aufzuladen, solange jemand darauf sitzt.



VERPFLICHTEND! Lesen Sie sowohl die Anweisungen dieses Handbuchs zum Ladevorgang der Batterie, als auch die Anweisungen im Handbuch zum Ladegerät, bevor Sie die Batterien aufladen.



WARNUNG! Während des Ladevorgangs können explosive Gase entstehen. Halten Sie das Elektromobil und das Batterieladegerät von Zündquellen, wie Flammen oder Funken fern und sorgen Sie für ausreichende Belüftung während des Ladevorgangs.

WARNUNG! Die Batterien Ihres Elektromobils dürfen nur mit dem mitgelieferten externen Ladegerät geladen werden. Verwenden Sie kein Ladegerät für KFZ-Batterien.



WARNUNG! Überprüfen Sie das Ladegerät, die Verkabelung und die Anschlüsse vor jedem Gebrauch auf Beschädigungen. Wenden Sie sich an Ihren autorisierten Anbieter, falls Sie Schäden feststellen.

WARNUNG! Versuchen Sie nicht das Ladegerät zu öffnen. Falls das Ladegerät nicht korrekt zu funktionieren scheint, wenden Sie sich bitte an Ihren autorisierten Händler.

WARNUNG! Falls das Ladegerät mit Kühlschlitzen ausgestattet ist, versuchen Sie nicht Gegenstände durch diese Schlitze zu stecken.

WARNUNG! Beachten Sie, dass das Gehäuse des Ladegeräts während des Ladevorgangs heiß werden kann. Vermeiden Sie Hautkontakt und legen Sie es nicht auf hitzempfindliche Oberflächen.

5. BATTERIELADUNG UND BATTERIEPFLEGE



WARNUNG! Wenn Ihr Batterieladegerät nicht für den Einsatz im Freien getestet und zugelassen wurde, setzen Sie es keinen schlechten oder extremen Wetterbedingungen aus. War das Ladegerät schlechten oder extremen Wetterbedingungen ausgesetzt, dann benötigt es eine Weile um sich, vor dem Gebrauch in Innenräumen, an die veränderten Umgebungsbedingungen anzupassen. In dem mit dem Batterieladegerät gelieferten Handbuch finden Sie weitere Informationen.

Reinigen der Batterie

Wenn die Batterien durch Wasser, Batteriesäure, Staub oder andere Substanzen verschmutzt sind, entladen sie sich schnell. Die mit dem Elektromobil mitgelieferten Batterien sind versiegelt und als solche wartungsfrei und auslaufsicher. Befolgen Sie bitte die folgenden Schritte zum Reinigen der Batterie.

1. Schalten Sie den Netzschalter des Elektromobils auf "OFF".
2. Entfernen Sie den Sitz und die Staubabdeckung.
3. Entfernen Sie die Verkleidung und ziehen Sie den Anschluss für das Rücklicht und die Signalleuchten.
4. Verwenden Sie zum Reinigen der verschmutzten Fläche ein sauberes Tuch.
5. Entnehmen Sie die Batterie.
6. Reinigen Sie die Batterie mit einem sauberen Tuch. Wenn die Batterie-Terminals mit weißem Pulver bedeckt sind, wischen Sie sie bitte mit warmem Wasser ab.



Das Verkabelungssystem für die Batterie wurde werksseitig gut untergebracht. Versuchen Sie nicht, die Kabel selbst neu anzuordnen. Die falsche Verlegung der Kabel kann dazu führen, dass Kabel im Batteriekasten eingeklemmt werden, was einen Ausfall des elektronischen Systems zur Folge haben kann.

Stellen Sie sicher, dass die Kabel mit den Batteriepolen verbunden sind.

Falls nötig, bitten Sie Ihren Händler bei der Wartung und dem Austausch um Hilfe.

Empfehlungen

1. Stellen Sie sicher, dass die Pole richtig angeschlossen sind und befestigen Sie die Abdeckung wieder.
2. Verwenden Sie die Batterie nicht zum Laden von Telekommunikationsgeräten oder anderen Geräten.
3. Die Batterieleistung variiert mit den Umgebungsbedingungen; die Fahrreichweite ist im Winter kürzer. Falls Sie Ihr Elektromobil längere Zeit nicht nutzen, sollte es mindestens einmal pro Woche aufgeladen werden.
4. Ersetzen Sie beide Batterien gleichzeitig.

6. INSPEKTION UND WARTUNG

6.1 INSPEKTION

- Reinigen Sie Ihr Elektromobil mit einem feuchten Tuch und stauben Sie es etwa einmal die Woche ab, um das Elektromobil sauber und optisch ansprechend zu halten.
- Verändern Sie die Einstellung der Lenkerhöhe und bringen diese dann wieder in die Ausgangsposition zurück und drehen Sie den Sitz einmal pro Woche, um sicher zu stellen, dass sich alle Teile bei Bedarf problemlos und einfach einstellen und entfernen lassen.
- Überprüfen Sie die Reifen und die Polsterung auf Abnutzung und Verschleiß.
- Für eine optimale Leistung und längere Nutzungsdauer empfehlen wir eine jährliche Wartung.

6.2 WARTUNGSBERICHT

Um sicherzustellen, dass Ihr Elektromobil korrekt gewartet wird, bringen Sie es zur regelmäßigen Wartung zu Ihrem Händler. Nach der Erstinspektion nach einem Monat, sollten die Inspektionen in Abständen von sechs Monaten erfolgen. Ihr Händler könnte für diese Leistungen eine Gebühr erheben.

JAHR	1	2	3	4	JAHR	1	2	3	4
Wartungstermine					Wartungstermine				
Steuerung					Polsterung				
An / Aus-Schalter					Sitz				
Steuerhebel					Rückenlehne				
Bremsen					Armlehnen				
Ladestelle					Elektronik				
Batterien					Zustand der Verbindungen				
Kapazitäten					Lichter				
Anschlüsse					Testlauf				
Entladungstest					Vorwärts				
Räder und Reifen					Rückwärts				
Abnutzung					Notfall-Stopp				
Druck					Links abbiegen				
Lager					Rechts abbiegen				
Radmuttern					Test am Hang				
Motoren					Über Hindernisse				
Verkabelung					Liste der reparierten Elemente				
Geräusche									
Anschlüsse									
Bremse									
Bürsten									
Fahrgestell									
Zustand									
Lenkung									

6. INSPEKTION UND WARTUNG

6.3 BATTERIE, SICHERUNG UND REIFEN

■ Batterie

Lesen Sie hierzu den Abschnitt "5.2 BATTERIE" in "5. BATTERIELADUNG UND BATTERIEPFLEGE".

■ Sicherung

Wenn das Ladegerät eingeschaltet ist und die LEDs nicht leuchten, überprüfen Sie die Sicherung.

6. INSPEKTION UND WARTUNG

Reifen

Der Zustand der Reifen ist davon abhängig, wie Sie Ihr Elektromobil fahren und benutzen. Überprüfung der Reifenprofile.

Bitte überprüfen Sie die Profiltiefe regelmäßig. Wenn die Profiltiefe weniger als 0,5mm beträgt, tauschen Sie bitte die Reifen aus.

Achtung

1. Wenn die Profiltiefe weniger als 0,5mm beträgt, kann das Elektromobil leicht ins Rutschen kommen, wodurch der Bremsweg länger wird. Ersetzen Sie die Reifen daher so früh wie möglich, wenn sie keine ausreichende Profiltiefe haben.
2. Für ein optimales Fahrverhalten und eine optimale Steuerung muss der Reifendruck etwa 26 PSI (ca. 1,8 KG/cm) betragen.
3. Wenn Sie Wartungsarbeiten an Ihrem Elektromobil ausführen, stellen Sie bitte den Netzschalter auf OFF und entfernen Sie die Ladekabel.

Empfehlungen

- Spritzen Sie beim Waschen kein Wasser direkt auf das Elektromobil, da dies zu Fehlfunktionen der Systemelektronik führen könnte.
- Verwenden Sie kein Benzin, keine Lösungsmittel oder verdampfende Lösungen, da diese die Karosserie verformen oder beschädigen könnten.

LAGERUNG

Stellen Sie sicher, dass Ihr Elektromobil in folgender Art und Weise gelagert wird:

- Stellen Sie sicher, dass sich der Sitz in der "Vorwärts"-Position befindet
- Stellen Sie sicher, dass der Netzschalter auf OFF steht

Empfehlung

Bitte lagern Sie Ihr Elektromobil in Räumlichkeiten, in denen es vor direktem Sonnenlicht, Regen oder Feuchtigkeit geschützt ist. Wenn Sie das Elektromobil für einen längeren Zeitraum lagern möchten, laden Sie bitte die Batterien vollständig auf und klemmen Sie dann die Batterie ab

Für weitere Informationen wenden Sie sich an Ihren Händler.

TRANSPORT

- Schalten Sie den Netzschalter vor dem Transport auf (OFF).
- Heben Sie das Elektromobil nur am Fahrgestell und nicht an den Stoßstangen an. Das Heben an der Stoßstange könnte zu Schäden oder Verletzungen führen.
- Bitten Sie zu Ihrer Sicherheit bei Bedarf immer um Hilfe. Es werden 2 oder 3 Personen benötigt, um das Elektromobil zu tragen oder anzuheben.

7. FEHLERBEHEBUNG UND TECHNISCHE DATEN

■ FEHLERBEHEBUNG

<i>Probleme</i>	<i>Lösungen</i>
Das Elektromobil schaltet nicht an	<ul style="list-style-type: none">• Versuchen Sie die Batterien neu zu laden• Überprüfen Sie die Sicherung und den Schutzschalter des Elektromobils
Das Elektromobil schaltet an, bewegt sich aber nicht.	<ul style="list-style-type: none">• Stellen Sie sicher, dass sich genügend Energie in den Batterien befindet. Falls nicht, laden Sie die Batterien neu auf.• Stellen Sie sicher, dass sich der Freilaufhebel in der Position "FAHREN" befindet.
Das Elektromobil scheint langsam zu sein.	<ul style="list-style-type: none">• Kontrollieren Sie den Batteriestand und laden Sie neu auf• Prüfen Sie, ob der Geschwindigkeitsregler nicht auf langsam eingestellt ist.
Der Sitz dreht sich während der Fahrt	<ul style="list-style-type: none">• Drehen Sie den Sitz langsam, bis er einrastet und gesichert ist
Der Lenker scheint locker zu sein	<ul style="list-style-type: none">• Ziehen Sie die Höhenverstellung fest, um den Lenker zu sichern
Unerwünschte Huptöne	<ul style="list-style-type: none">• Stellen Sie sicher, dass der Fahrhebel nicht gedrückt wird.• Schalten Sie das Elektromobil aus und wieder ein.• Laden Sie die Batterien neu auf.• Sollte das Problem weiterhin bestehen, wenden Sie sich an Ihren Händler.

7. FEHLERBEHEBUNG UND TECHNISCHE DATEN

■ TECHNISCHE DATEN

Anmerkung: Der Hersteller behält sich das Recht vor, technische Daten bei Bedarf zu ändern.

Modell	KOLJA PLUS HMV
Abmaße (L x B x H mm)	1370 x 670 x 1320 mm
Sitzbreite	50 cm
Sitztiefe	48 cm
Sitzhöhe	47 – 52 cm
Sitzwinkel	2°
Rückenhöhe	46 cm
Rückenlehnenwinkel	85 – 110°
Gewicht mit Batterie ohne Batterie	231lbs / 105kg
	165.5lbs / 75.2kg
Batterie	50 AH (option 75AH)
Ladegerät	5Amp
Vorderräder	400-4 X 2 LUFTREIFEN
Hinterer Reifen	400-4 X 2 LUFTREIFEN
Bremssystem	Elektromagnetische Bremsen
Steuerung	Mit Fahrhebel
Höchstgeschwindigkeit	6 km/h
Steigfähigkeit	8 Grad
Reichweite	16~23 mile / 25~35 km (50AH)
Max. Belastung	350lbs / 160 kg
Sitz- und Rückenpolster	Kunstlederbezug mit Schaumpolster
Armlehnenpolster	PU-Schaum
Rahmen	Stahlrahmen (pulverbeschichtet) mit Anbauteilen aus Kunststoff

Hinweis: Bitte beachten Sie, dass die Angabe der maximalen Reichweite auf einer Berechnung mit einer Umgebungstemperatur von 20° C, einem 75Kg schweren Fahrer, einer neuen und voll aufgeladenen Batterie und einer konstanten Fahrgeschwindigkeit von ca. 6-8 km/h bei 70%-iger Entladung der Batterie basiert.

8. GEWÄHRLEISTUNG

ZWEI JAHRE BESCHRÄNKTE GEWÄHRLEISTUNG

Fahrzeugrahmen einschließlich: Radgabel, Sitzhalter und Rahmenschweißnähte.

Antriebsstrang, einschließlich: Getriebe und Motor.

Ihr Pride Elektromobil hat für zwei (2) Jahre ab Kaufdatum volle Garantie auf Mängel, die auf Herstellungs- oder Materialfehler zurückzuführen sind. Diese Gewährleistung schmälert Ihre gesetzlichen Rechte nicht, sondern ergänzt sie.

Alle elektronischen Teile, einschließlich Steuerung und Batterieladegeräte, haben eine Gewährleistung von zwei (2) Jahren. Die Wartung der Steuerung oder des Ladegerätes muss von Ihrem autorisiertem Pride-Händler durchgeführt werden. Jeder Versuch diese Teile zu öffnen oder zu demontieren führt zum Erlöschen der Garantie.

NICHT BESTANDTEIL DER GEWÄHRLEISTUNG

Diese Garantie bezieht sich nicht auf Teile, welche durch normale Abnutzung oder Verschleiß (Reifen, Gurte, Glühlampen, Polster, Kunststoffummantelungen, Motorbürsten, Sicherungen und Batterien) ersetzt werden müssen oder Schäden am Produkt, die durch unsachgemäße Nutzung oder Unfälle verursacht wurden, für die Pride oder ihre Vertreter nicht verantwortlich gemacht werden können. Diese Gewährleistung umfasst keine Arbeits- oder Serviceleistungen.

BATTERIEN

Die Batterien erhalten eine sechs (6) monatige Gewährleistung des Originalherstellers.

Eine allmähliche Leistungsver schlechterung, die darauf zurückzuführen ist, dass das Gerät längere Zeit nicht aufgeladen wurde, über längere Zeit in kalter Umgebung gelagert wurde oder durch starke Benutzung abgenutzt wurde, ist nicht abgedeckt.

SERVICE-PRÜFUNGEN UND GEWÄHRLEISTUNG

Der Gewährleistungs-Service kann von Ihrem autorisierten Pride Händler durchgeführt werden. Bitte kontaktieren Sie Ihren autorisierten Pride Händler, um sich über die aktuellen Kosten, die den Servicebesuch betreffen, zu informieren.

ERSATZTEILE

Die Verfügbarkeit von Ersatzteilen liegt im Ermessen des Anbieters, nicht des Herstellers. Kontaktieren Sie Ihren autorisierten Pride Anbieter für weitere Informationen zu Ersatzteilen.

Hinweis: Pride Mobility Products Europe B.V. liefert Teile nur unter Gewährleistung. Ihr Pride-Anbieter ist verantwortlich für Arbeiten und Serviceleistungen. Bitte kontaktieren Sie Ihren Pride Händler für Informationen bezüglich Dienstleistungen und anfallenden Gebühren.

9. REINIGUNG UND DESINFEKTION

REINIGUNG

Sitzpolster:

Scheuermittelhaltige oder chemische Reiniger können den Bezug und die Polster beschädigen. Reinigen Sie die Sitzfläche sowie Rücken- und Armlehnen deshalb nur mit einem feuchten Tuch und etwas Seifenlauge. Natürliche Hautfette und Haaröle können mit der Zeit zu Flecken und Verfärbungen des Bezugsmaterials führen. Auch eine längere Einwirkung von UV-Strahlen, z.B. intensives Sonnenlicht, setzt die Lebensdauer des Bezugsmaterials herab.

Karosserie:

Die lackierte Karosserie kann leicht mit sauberem Seifenwasser gewaschen werden. Ein Autoshampoo ist ebenfalls sehr gut geeignet. Verwenden Sie keinesfalls Scheuermittel oder scharfen Reiniger, da diese den Lack zerkratzen und ausbleichen. Waschen Sie Reste von Auftausalzen möglichst sofort ab, da Salz sehr korrosiv auf Metallteile wirkt. Räder und Felgen können mit einer Bürste mit Kunststoffborsten gereinigt werden (Achtung! Keine Drahtbürste verwenden).

Hinweis: Verwenden Sie bei der Fahrzeugwäsche keinesfalls einen Hochdruckreiniger. Dabei kann Wasser in die Elektronik des Elektromobils gelangen und zu erheblichen Schäden führen.

Desinfektion

Zur Desinfektion verwenden Sie ein zugelassenes Flächendesinfektionsmittel.

Vergewissern Sie sich vor der Anwendung, dass das Desinfektionsmittel sicher für den Gebrauch an Ihrem Produkt ist. Eine Liste zugelassener Desinfektionsmittel finden Sie unter www.rki.de.

10. WIEDEREINSATZ

Das Elektromobil kann von einem berechtigten Fachhändler für den Wiedereinsatz hergerichtet werden. Zur Gewährleistung eines störungsfreien Betriebs und der Sicherheit des Geräts empfehlen wir, im Rahmen der Überholung die folgenden Kontrollen durchzuführen.

Bitte überprüfen Sie folgende Komponenten bezüglich ihrer Funktion, Unversehrtheit, etc. und tauschen sie gegebenenfalls aus:

- Batterien
- Räder/ Reifenprofil
- Handbremse
- Polster
- Nabe/ Radschrauben
- Kabel/ Steckverbindungen
- Hebel Magnetbremse
- Motor/Bremse Hinterachse
- Bremsleistung überprüfen
- Kohlebürsten im Motor
- Kunststoff-Abdeckung
- Steuerelektronik
- Lenkkopflagerung: überprüfen bezüglich Abnutzung/ Schmierung/ fest eingestellt
- Ausrichtung/ Spur (nur 4-Rad Modelle)
- Federung überprüfen
- Räder/ Radlager
- Programmierung testen, ob die gewünschte Spezifikation eingestellt ist
- Verkabelung: bezüglich Beschädigung der Ummantelung/Enden/ etc. überprüfen
- Sicherungen: Funktion und Bemessung überprüfen
- Beleuchtung













Bitte beachten Sie auch die Angaben in den Abschnitten „Reinigung und Desinfektion“ und „Wartung“. Das Elektromobil muss vor der Weitergabe gereinigt, desinfiziert, gewartet und vom Fachhandel freigegeben werden.

Angabe auf dem Produktetikett

Das Produktkennzeichen mit der SN-Nummer befindet sich auf der Hauptabdeckung des Elektromobils sowie auf einem Etikett in der Bedienungsanleitung.

Kennzeichen des

Kennzeichen des

 WU'S TECH (Vietnam)CO.,Ltd NO.31, Vsp II, Road 6,Thu Dau Mot City, Binh Duong Province, Vietnam	Manufacturer
 2020-04	Month of Manufacture
	Serial Number
	Model Name
	Importer
	Medical Device
	You must follow the instruction in the user's guide
	CE mark
	EMI/EMC
	Must not be disposed of as household waste
	Max. Weight capacity
 Y. Sung Handelsvertretung Duesselthaler Str. 24 40211 Duesseldorf Germany	EU representative